

TROUBA

NÁVOD K OBSLUZE

PHILCO



Famous for Quality the World Over

POB 321

POB 420

POB 417

Vážený zákazníku

Děkujeme, že jste zakoupil výrobek značky PHILCO. Aby váš spotřebič sloužil co nejlépe, přečtěte si všechny pokyny v tomto návodu.

OBSAH

ČÁST 1: DŮLEŽITÁ BEZPEČNOSTNÍ OPATŘENÍ.....	2
ČÁST 2: POPIS PŘÍSTROJE	6
ČÁST 3: INSTALACE	7
Umístění.....	7
Elektrické zapojení	9
ČÁST 4: POUŽITÍ.....	10
Ovládací panel.....	10
Funkce rozmrazování.....	12
Statické vaření (zapnuté horní i dolní topné těleso).....	12
Funkce turbo větráku.....	12
Kombinace větráku a obou topných těles	13
Gril a funkce rožnění	13
Kombinace grilu, horního topného tělesa a funkce rožnění	13
Kombinace grilu, funkce rožnění a větráku	14
Kombinace turbo větráku a dolního topného tělesa	14
Použití digitálního časovače.....	15
Použití manuálního časovače	17
Rožnění	17
Tipy na úsporu elektrické energie	19
Příslušenství trouby	19
ČÁST 5: ČIŠTĚNÍ A ÚDRŽBA.....	21
Čištění vnitřního prostoru trouby.....	21
Výměna světla	21
ČÁST 6: PŘEDTÍM NEŽ ZAVOLÁTE DO SERVISU	22
ČÁST 7: TECHNICKÉ SPECIFIKACE.....	23

ČÁST 1: DŮLEŽITÁ BEZPEČNOSTNÍ OPATŘENÍ

Doporučení:

Před instalací a ovládáním této trouby si pečlivě přečtete tyto instrukce. Níže si zapište sériové číslo, které naleznete na typovém štítku trouby. Je nezbytně nutné, abyste si tento návod k použití uschovali, abyste ho mohli používat i v budoucnu. Chcete-li spotřebič prodat, předat dalšímu majiteli, nebo když se budete stěhovat, vždy se přesvědčte, že je ke spotřebiči přiložen tento návod k použití, aby se i nový vlastník mohl seznámit s používáním spotřebiče a příslušným varováním.

SÉRIOVÉ ČÍSLO:

Tento návod k použití je připravován pro několik modelů současně. Z tohoto důvodu se mohou některé části / obrázky lišit od verze spotřebiče, který jste si zakoupili. Při čtení návodu dbejte všech varování a instrukcí.

Obecné bezpečnostní podmínky

- Tento spotřebič mohou používat děti starší 8 let a osoby se sníženými fyzickými, smyslovými nebo mentálními schopnostmi či nedostatkem zkušeností a znalostí, pokud jsou pod dozorem nebo byly poučeny o používání spotřebiče bezpečným způsobem a rozumějí nebezpečím při nesprávném používání. Děti si nesmějí se spotřebičem hrát. Čištění a údržbu prováděnou uživatelem nesmějí provádět děti, pokud nejsou starší 8 let a pod dozorem.
- **VAROVÁNÍ:** Spotřebič i jeho dostupné části se mohou během používání zahřívat. Nedotýkejte se tepelných částí. Děti do 8 let věku by se neměly ke spotřebiči přibližovat, pokud nad nimi nebude veden stálý dohled.

- **VAROVÁNÍ:** Nebezpečí požáru: Neskladujte na horní desku žádné předměty.
- **VAROVÁNÍ:** Pokud je povrch popraskaný, vypněte spotřebič, abyste zabránili možnému úrazu elektrickým proudem.
- Nepoužívejte tento spotřebič s externím časovačem nebo podobným zařízením, které by mohlo samo spotřebič spustit.
- Pokud je trouba zapnutá, dochází k zahřívání vnitřního prostoru, zejména tepelného tělesa. Nedotýkejte se žádných zahřátých částí. Po vypnutí trouby vyčkejte, až tepelné těleso a vnitřní prostor vychladne.
- Během provozu se mohou některé vnější části trouby (např. rukojeti) zahřívát.
- K čištění nepoužívejte hrubé čisticí prostředky, drátěnky ani houbičky s drátěnkami. Mohli byste povrch poškrábat, čímž snižujete životnost spotřebiče.
- K čištění nepoužívejte parní čističe.
- **VAROVÁNÍ:** Před výměnou osvětlení se ujistěte se, že jsou všechny ovladače vypnuty, přívodní kabel je odpojen od síťové zásuvky, popř. je jistič obvodu, ve kterém je trouba zapojena, vypnutý.
- **UPOZORNĚNÍ:** Dostupné části (např. madla) se mohou během provozu (vaření nebo grilování) zahřívát. Udržujte děti v dostatečné vzdálenosti od zapnutého spotřebiče.

- Spotřebič byl vyroben v souladu s příslušnými bezpečnostními opatřeními odpovídající elektrickým spotřebičům.
- Instalaci, opravy, údržbu musejí být provedeny pouze v autorizovaném servisním středisku. V opačném případě může dojít k poškození spotřebiče, vzniku požáru nebo úrazu osob apod. Je zakázáno měnit nebo upravovat funkce nebo specifikace spotřebiče.
- Před instalací se ujistěte, že údaje na typovém štítku odpovídají podmínkám v místě provozu spotřebiče (dodávky plynu, napětí, frekvence apod.).
- Spotřebič je určen k přípravě jídla a je určen pro použití v domácnosti jako zabudovaný spotřebič. Nepoužívejte spotřebič k jiným účelům, než ke kterým je určen (např. komerční využití, vytápění apod.).
- Nemanipulujte se spotřebičem tažením za rukojeť.
- Spotřebič byl navržen tak, aby byla zajištěna vaše maximální bezpečnost. Sklo ve dvířkách by se mohlo při nesprávném použití rozbít, proto dodržujte instrukce o čištění a zabraňte poškrábání skla. Současně zabraňte kontaktu skla s ostrými předměty a nevystavujte sklo nadměrnému tlaku (např. upadnutím předmětu na otevřená dvířka). Na otevřená dvířka nepokládejte žádné těžké předměty. Můžete dvířka poškodit nebo vyvrátit.
- Ujistěte se, že přívodní kabel není zamotán ani zaklíněn pod troubou nebo jiným spotřebičem. Nevystavujte přívodní kabel velkému tlaku a nadměrnému teplu. Pokud je přívodní kabel poškozen, musí být vyměněn servisním technikem nebo jiným kvalifikovaným elektrikářem. V žádném případě nevyměňujte přívodní kabel sami. Hrozí riziko úrazu elektrickým proudem.
- Na otevřená dvířka nestoupejte ani nesedejte. Nedovolte dětem, aby si hrály na otevřených dvířkách.
- Pokud budete používat jiný elektrický spotřebič v blízkosti trouby, ujistěte se, že přívodní kabel takového spotřebiče je mimo dosah částí trouby vyzařujících teplo.

Instalační pokyny

- Nezapínejte troubu, dokud není správně a řádně sestavena.
- Spotřebič **MUSÍ** být instalován a uveden do provozu autorizovaným servisním technikem na základě instrukcí výrobce uvedených v tomto návodu. Instalace provedená nequalifikovanou osobou může způsobit nesprávnou funkčnost, poškození spotřebiče, vznik požáru nebo zranění osob. Výrobce ani jeho distributor nejsou odpovědní za způsobené škody vzniklé nesprávnou nebo neodbornou instalací, zapojením nebo ovládním. Zásahem nequalifikované osoby do spotřebiče se spotřebitel zřídka nároku na záruční opravu.
- Po rozbalení spotřebiče a odstranění obalového / reklamního materiálu zkontrolujte, zda není spotřebič nikterak poškozen. V opačném případě kontaktujte autorizované servisní středisko. Odstraňte všechny obalové materiály a reklamní štítky. Obalové materiály a reklamní štítky zlikvidujte podle místních předpisů. Nedovolte, aby si s obalovým materiálem hrály děti. Hrozí riziko udušení.
- Nevystavujte spotřebič přímému slunečnímu světlu, dešti, sněhu, prachu ani extrémním teplotám.
- Ujistěte se, že materiál okolo trouby vydrží teploty min. 100 °C.
- Při instalaci dbejte na to, aby byla zajištěna dostatečná cirkulace vzduchu. Řiďte se instrukcemi uvedenými v příslušné části návodu na instalaci.
- Vždy zapojujte spotřebič do uzemněné zásuvky.

Instrukce během použití

- Po prvním zapnutí můžete zaznamenat nepatrný zápach vycházející z vnitřního prostoru trouby. Jedná se o vypalování izolačních materiálů a tepelné spirály. Jedná se o normální jev. Doporučujeme zapnout troubu poprvé naprázdno na maximální teplotu po dobu 45 minut. Současně zajistěte dostatečné odvětrávání místnosti, ve které je trouba instalována.
- Během použití se vnitřní i vnější povrch zahřívají. Při otevírání dvířek trouby dbejte zvýšené opatrnosti, neboť by mohlo dojít k opaření / popáleninám z páry stoupající z trouby.

- Do trouby nevkładějte hořlavé, těkavé ani vznětlivé látky. Do trouby nevkładějte ani nádoby pod tlakem, papír, plastové nebo látkové předměty, pokud není určeno jinak. V blízkosti spotřebiče neskladujte ani nepoužívejte hořlavé / těkavé látky.
- Vždy používejte ochranné pomůcky (chňapky) při vkládání / vyjímání nádob do / z trouby.
- Nenechávejte spotřebič bez dozoru, zatímco je v provozu, zvláště pokud rozehříváte olej. Ten může při vysoké teplotě vzplanout. Plameny z oleje nikdy nehaste vodou. Zakryjte hrnec / pánvičku pokličkou, oheň uduste a vypněte spotřebič.
- Pokud nebudete spotřebič delší dobu používat, vypněte ho, odpojte přírodní kabel ze síťové zásuvky.
- Pokud nebudete troubu používat, ujistěte se, že jsou všechny ovladače vypnuty.
- Buďte opatrní při manipulaci s nádobím, zvláště s horkou vodou.
- Nepokládějte žádné předměty na otevřená dvířka nebo vytažené rošty. Mohlo by dojít k vyvrácení spotřebiče nebo poškození dvířek.
- Do trouby nevkładějte žádné těžké předměty, hořlavé nebo těkavé látky (nylon, plastové sáčky, papír, oblečení apod.). Toto rovněž platí i pro nádoby s plastovými rukojetěmi.
- Před spotřebič nebo jeho madlo nevěšete utěrky, ručníky ani jiné podobné hořlavé látky.
- U modelů s časovačem se ujistěte, že jste nastavili správně čas po prvním zapnutí nebo po výpadku elektrické energie. Teplo a vlhko se bude tvořit v místě instalace spotřebiče. Zajistěte správné odvětrávání místnosti (kuchyně), ve které je spotřebič instalován.
- Údaje uvedené v tištěných dokumentech, které jsou dodávány společně se spotřebičem, jsou údaje získané v laboratorních podmínkách odpovídajících příslušným nařízením. Tyto hodnoty se mohou lišit od hodnot získaných pravidelným používáním a s ohledem na prostředí použití spotřebiče.
- **Varování:** Teplota povrchu může přesáhnout až 95°C. Abyste zabránili úrazu, dodržujte pokyny k instalaci.
- Po dokončení přípravy bude větrák v provozu a bude ochlazovat vnitřní prostor, dokud nebude dostatečně chladný.
- Používejte funkce spotřebiče, nastavení teploty a časovač (pokud je dostupný) podle instrukcí v tomto návodu. V opačném případě může dojít k poškození spotřebiče, vzniku požáru nebo úrazu osob apod.

Péče a údržba

- Před čištěním, údržbou nebo přemístěním, se ujistěte se, že jsou všechny ovladače vypnuty, přírodní kabel je odpojen od síťové zásuvky, popř. je jistič obvodu, ve kterém je trouba zapojena, vypnuty.
- Neodstraňujte ovladače pro vyčištění ovládacího panelu.

POKUD BUDETE MUSET NECHAT SPOTŘEBIČ OPRAVIT, KONTAKTUJTE AUTORIZOVANÉ SERVISNÍ STŘEDISKO A VŽDY SE UJISTĚTE A VYŽADUJTE POUZE ORIGINÁLNÍ NÁHRADNÍ DÍLY, POPŘ. DÍLY DOPORUČENÉ VÝROBCEM.

ČÁST 2: POPIS PŘÍSTROJE

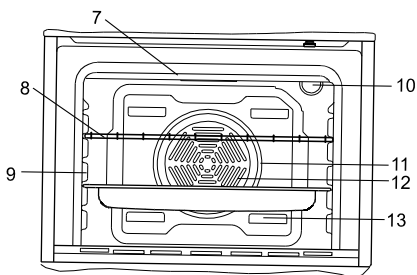
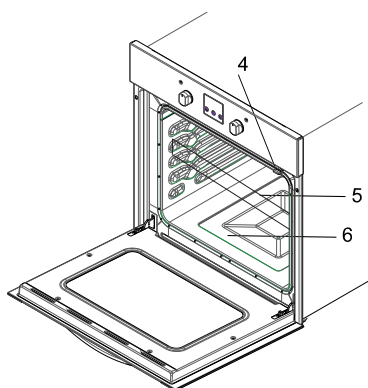
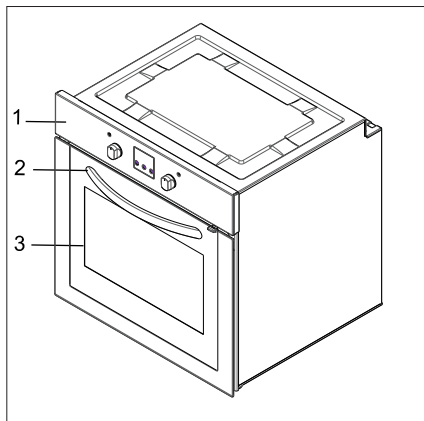

1. Ovládací panel
2. Rukojeť
3. Dvířka trouby
4. Dětský zámek
5. Plech
6. Dolní topné těleso (pod deskou)
7. Horní topné těleso (pod deskou)
8. Rošt
9. Kolečnice
10. Osvětlení trouby
11. Turbo topné těleso (pod deskou)
12. Větrák (pod deskou)
13. Vývody vzduchu

POZNÁMKA:

Obrázky jsou pouze ilustrační a mohou se změnit z důvodu neustálého vývoje bez předchozího upozornění.

ČÁST 3: INSTALACE

Spotřebič je vyroben z nejkvalitnějších materiálů a dílů, modernost, funkčnost a praktičnost trouby dokáže pokrýt všechny vaše potřeby. Před instalací a používáním si pečlivě přečtěte tento návod k použití a seznamte se všemi instrukcemi a pokyny. Níže uvedená pravidla jsou nezbytná ke správnému používání a údržbě spotřebiče. Tyto instrukce je třeba, aby si přečetl i technik, který bude spotřebič instalovat.

Po rozbalení spotřebiče se jistěte, že ten není poškozen. V opačném případě kontaktujte autorizované servisní středisko. V žádném případě nepoužívejte poškozený spotřebič ani spotřebič s poškozeným přívodním kabelem.

Odstraňte ze spotřebiče všechny obalové materiály a reklamní štítky. Ty zlikvidujte podle místní právně platných předpisů. Zabraňte, aby si s obalovým materiálem nehrály děti. Hrozí riziko udušení.

PRO INSTALACI TROUBY KONTAKTUJTE AUTORIZOVANÉHO SERVISNÍHO TECHNIKA.

Umístění

Řiďte se níže uvedenými instrukcemi!



Při výběru místa zajistěte, aby v blízkosti trouby nebyly žádné hořlavé, těkavé nebo vznětlivé látky a materiály, jako jsou záclony, olej, oblečení apod. Hrozí riziko vzniku požáru.

Nábytek okolo spotřebiče musí být odolný proti teplotám větším než 50°C.

Na obrázku níže jsou uvedeny požadavky na minimální vzdálenosti od horních polic, odsavače par apod. Minimální vzdálenost mezi odsavačem par musí být 65 cm. Pokud nad spotřebičem není instalován odsavač par, vzdálenost by neměla být menší než 70 cm.

Vnější rozměry

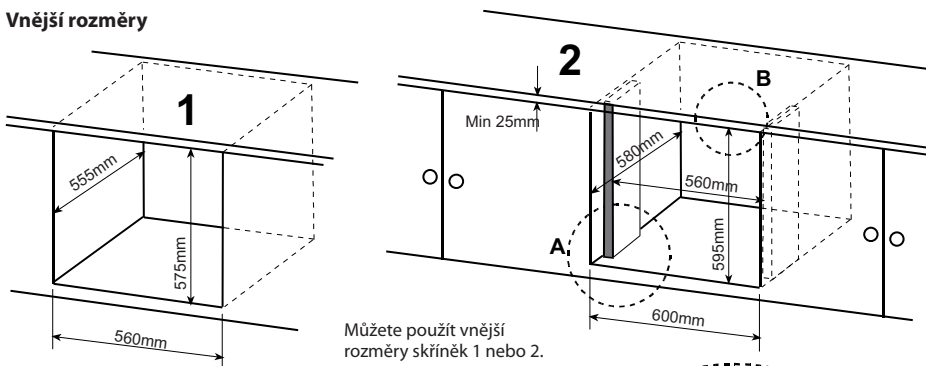

Můžete použít vnější rozměry skříňek 1 nebo 2.

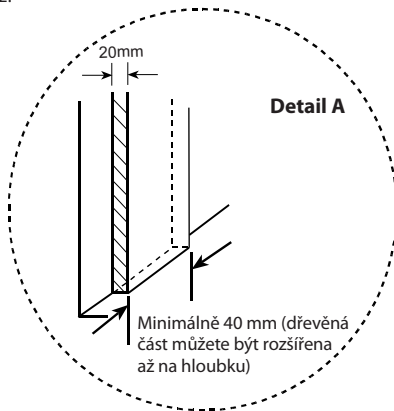
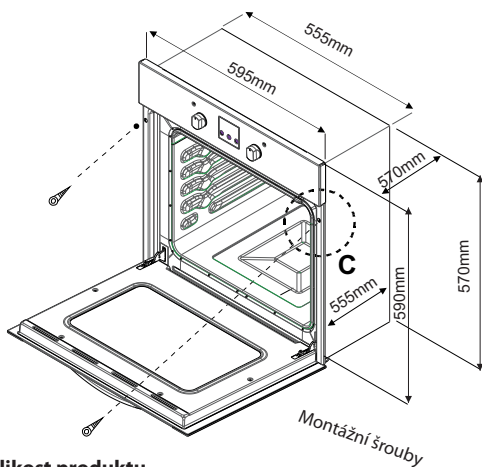

Velikost produktu

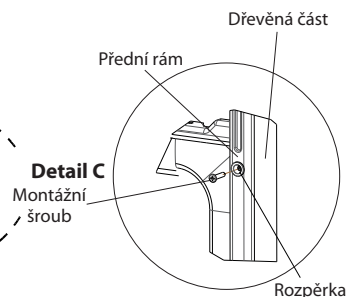
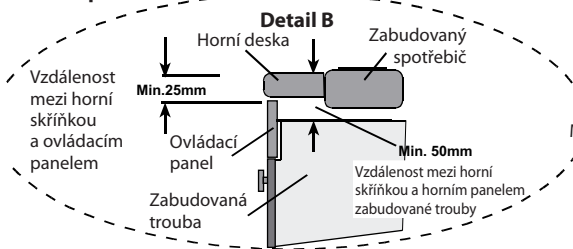

Zasuňte troubu do skříňky zadní části napřed. Otevřete dvířka a do otvorů v rámu vložte 2 šrouby. Jakmile se rám produktu dotkne povrchu skříňky, dotáhněte trouby.

Rozměry a materiál skříňky, do které budete trouby instalovat, musí být vyroben z materiálů, který odolá vysokým teplotám. Pro správnou instalaci bezpečně zajistěte elektrické kontakty a izolační části. Izolační části musí být zajištěny tak, aby s nimi nebylo možné hýbat s nebo bez použití žádného nářadí. Neinstalujte spotřebič v těsné blízkosti lednice nebo mrazáku. V opačném případě můžete negativně ovlivnit chod těchto spotřebičů.

Elektrické zapojení

Dodržujte níže uvedené instrukce!

- Přívodní kabel musí být připojen pouze k uzemněné zásuvce. Kabelové zapojení je znázorněno na obrázku níže. Pokud není k dispozici uzemněná zásuvka odpovídajících parametrů, kontaktujte svého elektrikáře nebo autorizovaný servis.
- Zástrčka přívodního kabelu slouží jako odpojovací zařízení, a proto musí zůstat síťová zásuvka snadno přístupná, popř. jistič obvodu, ve kterém je spotřebič zapojen. Nikdy nepoužívejte prodlužovací kabel.
- Zabraňte, aby se přívodní kabel dotýkal horkých ploch, byl zamotán, byl vystaven nadměrnému tlaku.
- Pokud je přívodní kabel poškozen, nepoužívejte spotřebič. Kontaktujte autorizovaný servis. Přívodní kabel může být vyměněn pouze autorizovaným technikem nebo jinou odborně kvalifikovanou osobou.
- Elektrické zapojení musí být provedeno autorizovaným technikem. Typ přívodního kabelu je H05VV-F.
- Nesprávné zapojení může způsobit poškození spotřebiče. Takové poškození není hrazeno v záručních podmínkách.
- Zapojte přívodní kabel pouze do uzemněné síťové zásuvky 220 – 240 V~.

Výrobce ani jeho distributor nejsou odpovědní za způsobené škody vzniklé nesprávnou nebo neodbornou instalací, zapojením nebo ovládáním. Zásahem nekvalifikované osoby do spotřebiče se spotřebitel zříká nároku na záruční opravu.

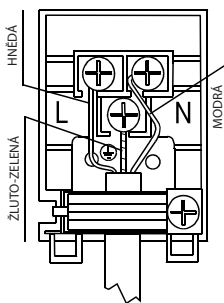

ČÁST 4: POUŽITÍ

Ovládací panel

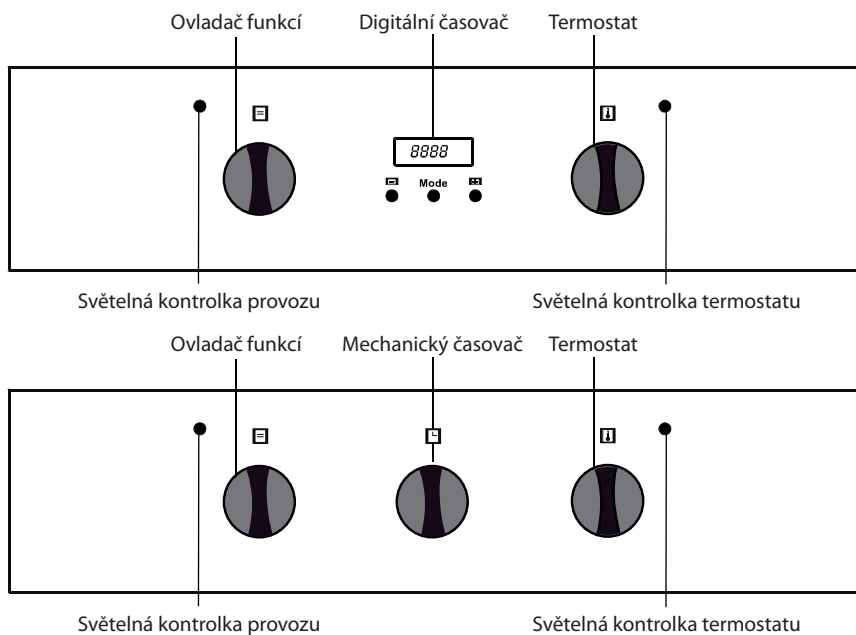

Použití ovladačů trouby

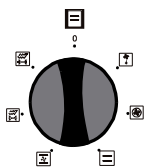

Ovladač funkcí

Otočením ovladače vyberte požadovanou funkci přípravy. Více informací dále v návodu.

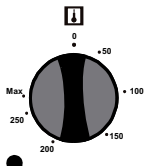

Termostat

Po výběru příslušné funkce otočte termostatem na příslušnou teplotu a trouba bude spuštěna (časovač je třeba nastavit, pokud je dostupný). Světelná kontrolka termostatu se rozsvítí nebo zhasne v závislosti na provozu.

Přehled funkcí



Osvětlení trouby je zapnuto.



Osvětlení, červená varovná kontrolka a větrák jsou zapnuty. Je aktivována funkce rozmrazování.



Termostat, varovné kontrolky, dolní a horní topná tělesa jsou zapnuty.



Termostat, varovné kontrolky, větrák a turbo větrák jsou zapnuty.



Termostat, varovné kontrolky, větrák, dolní a horní topná tělesa jsou zapnuty.



Termostat, varovné kontrolky, větrák, topné těleso grilu a funkce rožnění jsou zapnuty.



Termostat, varovné kontrolky, horní topné těleso, topné těleso grilu a funkce rožnění jsou zapnuty.



Termostat, varovné kontrolky, horní topné těleso, topné těleso grilu, větrák a funkce rožnění jsou zapnuty.



Termostat, varovné kontrolky, větrák, dolní topné těleso a turbo větrák jsou zapnuty.



Horní topné těleso je zapnuto.



Dolní topné těleso je zapnuto.

Dostupnost jednotlivých funkcí se může lišit v závislosti na modelu.



Funkce rozmrazování

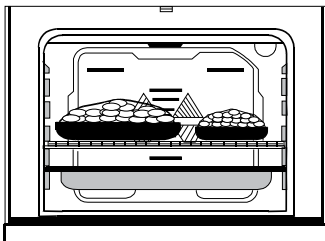

Vložte potraviny, které chcete rozmrazit, do trouby na rošt a zvolte třetí kolejnici zespodu. Pod rošt vložte plech, do kterého se bude zachytávat voda vzniklá při rozmrazování.

Otočným ovladačem zvolte funkci rozmrazování.

Tato funkce nevaří ani nepeče, pouze pomáhá rozmrazovat potraviny v co nejkratším čase.



Statické vaření (zapnuté horní i dolní topné těleso)

Tento typ přípravy jídla, také nazývaný jako tradiční metoda, zajišťuje rovnoměrnou distribuci tepla generovaného z horního a dolního topného tělesa. Dochází tak k rovnoměrnému pečení shora i zespoda.

Nastavte termostat na příslušnou teplotu – viz tabulka níže, popř. recept, podle kterého připravujete jídlo.

Otočným ovladačem zvolte příslušnou funkci.

Doporučujeme nechat troubu předehřát asi 10 minut.

Vložte potraviny do nádob vhodné pro trouby a tuto vložte do předehřáté trouby.

Tato funkce je vhodná pro přípravu koláčů, piškotových korpusů, dortů, zapékaných jídel, lasagní a pizzy.

Po dokončení přípravy vypněte troubu posunutím ovladače funkcí a termostatu do nulové hodnoty a zrušte časovač (pokud je dostupný). Vyndejte připravované jídlo z trouby a položte na prkénko nebo kovový rošt a nechte vychladnout. Nechte dvířka otevřena, aby trouba vychladla.

Po dokončení přípravy je trouba horká. Nepřibližujte se příliš blízko k troubě. Zajistěte, aby se k troubě nepřibližovaly děti.



Funkce turbo větráku

Funkce turbo větráku slouží k rovnoměrné distribuci tepla v troubě. Všechny potraviny na všech roštích budou rovnoměrně upečený.

Nastavte termostat na požadovanou teplotu. Otočným ovladačem zvolte funkci turbo větráku. Po 10 minutách předehřátí vložte potraviny do trouby v příslušných pečících nádobách. Tato funkce je vhodná pro přípravu několika jídel najednou.

Pokud se chystáte péct na dvě různá jídla na dvou roštích současně, zvolte teplotu, tu nižší ze dvou teplot vhodných pro daná jídla – viz tabulka níže.

Příprava jídla na dvou roštích současně vyžaduje prodlouženou dobu přípravy v porovnání s přípravou na jednom roštu. Nicméně příprava pokrmů nemusí vždy být dokončena současně. Proto pravidelně kontrolujte oba pokrmy.

Po dokončení přípravy vypněte troubu posunutím ovladače funkcí a termostatu do nulové hodnoty a zrušte časovač (pokud je dostupný). Vyndejte připravované jídlo z trouby a položte na prkénko nebo kovový rošt a nechte vychladnout. Nechte dvířka otevřena, aby trouba vychladla.

Po dokončení přípravy je trouba horká. Nepřibližujte se příliš blízko k troubě. Zajistěte, aby se k troubě nepřibližovaly děti.



Kombinace větráku a obou topných těles

Pomocí větráku a jeho ramen je teplý vzduch z dolního a horního topného tělesa distribuován do celého vnitřního prostoru trouby.

Nastavte termostat na příslušnou teplotu – viz tabulka níže, popř. recept, podle kterého připravujete jídlo. Otočným ovladačem zvolte příslušnou funkci.

Doporučujeme nechat troubu předehřát asi 10 minut.

Vložte potraviny do nádoby vhodné pro troubu a tuto vložte do předehřáté trouby.

Připravované jídlo bude rovnoměrně propečeno.

Tato funkce je vhodná pro zapékané pokrmy.

Po dokončení přípravy vypněte troubu posunutím ovladače funkcí a termostatu do nulové hodnoty a zrušte časovač (pokud je dostupný). Vyndejte připravované jídlo z trouby a položte na prkénko nebo kovový rošt a nechte vychladnout. Nechte dvířka otevřena, aby trouba vychladla.

Po dokončení přípravy je trouba horká. Nepřibližujte se příliš blízko k troubě. Zajistěte, aby se k troubě nepřibližovali děti.



Gril a funkce rožnění

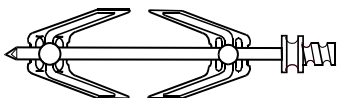

Tato funkce se používá pro grilování, rožnění kuřat a rožnění na jehlách. Pro rožnění používejte příslušné jehly na rožnění. Doporučujeme umístit rošt s potravinami, které chcete grilovat, na nejvrchnější kolejnici odshora. Pod rošt vložte plech, do kterého budete zachytávat tuk, šťávu z grilovaného pokrmu.

Během grilování je třeba, aby dvířka trouby zůstala zavřená. Teplota by měla dosáhnout 190°C.

Nastavte termostat na příslušnou teplotu – viz tabulka níže, popř. recept, podle kterého připravujete jídlo. Otočným ovladačem zvolte příslušnou funkci.

Doporučujeme nechat troubu předehřát asi 5 minut.

Vložte potraviny do nádoby vhodné pro troubu a tuto vložte do předehřáté trouby.

Po dokončení přípravy vypněte troubu posunutím ovladače funkcí a termostatu do nulové hodnoty a zrušte časovač (pokud je dostupný). Vyndejte připravované jídlo z trouby a položte na prkénko nebo kovový rošt a nechte vychladnout. Nechte dvířka otevřena, aby trouba vychladla.

Po dokončení přípravy je trouba horká. Nepřibližujte se příliš blízko k troubě. Zajistěte, aby se k troubě nepřibližovali děti.



Kombinace grilu, horního topného tělesa a funkce rožnění

Tato funkce umožňuje rychlejší přípravu potravin, grilování, rožnění kuřat a rožnění na jehlách. Pro rožnění používejte příslušné jehly na rožnění. Doporučujeme umístit rošt s potravinami, které chcete grilovat, na nejvrchnější kolejnici odshora. Pod rošt vložte plech, do kterého budete zachytávat tuk, šťávu z grilovaného pokrmu.

Během grilování je třeba, aby dvířka trouby zůstala zavřená a teplota by měla dosáhnout 190°C.

Nastavte termostat na příslušnou teplotu – viz tabulka níže, popř. recept, podle kterého připravujete jídlo. Otočným ovladačem zvolte příslušnou funkci.

Doporučujeme nechat troubu předehřát asi 5 minut.

Vložte potraviny do nádoby vhodné pro troubu a tuto vložte do předehřáté trouby.

Po dokončení přípravy vypněte troubu posunutím ovladače funkcí a termostatu do nulové hodnoty a zrušte časovač (pokud je dostupný). Vyndejte připravované jídlo z trouby a položte na prkénko nebo kovový rošt a nechte vychladnout. Nechte dvířka otevřena, aby trouba vychladla.

Po dokončení přípravy je trouba horká. Nepřibližujte se příliš blízko k troubě. Zajistěte, aby se k troubě nepřibližovaly děti.



Kombinace grilu, funkce rožnění a větráku

Tato funkce zajišťuje kompletní přípravu smažených pokrmů kombinací větráku, grilu a funkce grilování. Tato funkce umožňuje rychlejší přípravu potravin, grilování, rožnění kuřat a rožnění na jehlách. Pro rožnění používejte příslušné jehly na rožnění. Doporučujeme umístit rošt s potravinami, které chcete grilovat, na nejvrchnější kolejnici odshora. Pod rošt vložte plech, do kterého budete zachytávat tuk, šťávu z grilovaného pokrmu.

Během grilování je třeba, aby dvířka trouby zůstala zavřená a teplota by měla dosáhnout 190°C.

Nastavte termostat na příslušnou teplotu – viz tabulka níže, popř. recept, podle kterého připravujete jídlo.

Otočným ovladače zvolte příslušnou funkci.

Doporučujeme nechat troubu předehřát asi 5 minut.

Vložte potraviny do nádoby vhodné pro trouby a tuto vložte do předehřáté trouby.

Po dokončení přípravy vypněte troubu posunutím ovladače funkcí a termostatu do nulové hodnoty a zrušte časovač (pokud je dostupný). Vyndejte připravované jídlo z trouby a položte na prkénko nebo kovový rošt a nechte vychladnout. Nechte dvířka otevřena, aby trouba vychladla.

Po dokončení přípravy je trouba horká. Nepřibližujte se příliš blízko k troubě. Zajistěte, aby se k troubě nepřibližovaly děti.



Kombinace turbo větráku a dolního topného tělesa

Kombinace turbo větráku a dolního topného tělesa je vhodná pro přípravu pizzy nebo slaných koláčů apod. Zatímco turbo větrák zajišťuje rovnoměrnou distribuci horkého vzduchu ve vnitřním prostoru trouby, dolní topné těleso zajišťuje propečení zespoda.

Nastavte termostat na příslušnou teplotu – viz tabulka níže, popř. recept, podle kterého připravujete jídlo.

Otočným ovladače zvolte příslušnou funkci.

Doporučujeme nechat troubu předehřát asi 10 minut.

Vložte potraviny do nádoby vhodné pro trouby a tuto vložte do předehřáté trouby.

Po dokončení přípravy vypněte troubu posunutím ovladače funkcí a termostatu do nulové hodnoty a zrušte časovač (pokud je dostupný). Vyndejte připravované jídlo z trouby a položte na prkénko nebo kovový rošt a nechte vychladnout. Nechte dvířka otevřena, aby trouba vychladla.

Po dokončení přípravy je trouba horká. Nepřibližujte se příliš blízko k troubě. Zajistěte, aby se k troubě nepřibližovaly děti.

Použití digitálního časovače

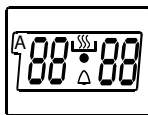

Nastavení hodin



Před použitím trouby je třeba nastavit čas. Po zapojení přívodního kabelu se na displeji rozblikají symboly (A) a „0:00“. Stiskněte současně tlačítka + a -. Na obrazovce se zobrazí symbol  a tečka uprostřed obrazovky se rozbliká. Tlačítka + a - nastavte hodiny, zatímco tečka bliká. Po dokončení nastavení se tečka rozsvítí.

Zatímco na displeji blikají symboly (A) a „0:00“, nebude možné troubu ovládat. Pokud stisknete současně tlačítka + a - a na obrazovce se zobrazí symbol , budete moci ovládat troubu manuálně. **Pokud dojde k přerušení dodávky elektrické energie nebo vypnete troubu ze síťové zásuvky, bude třeba nastavit hodiny znovu.**





Nastavení minutky

Nejprve je třeba nastavit správné hodiny – viz postup výše.

Stiskněte tlačítko **MODE** uprostřed. Symbol  se na displeji rozbliká. Současně se zobrazí „0:00“. Nastavte dobu minutky tlačítka + a -, zatímco symbol  bliká. Po dokončení nastavení se na displeji rozsvítí symbol . Minutka bude nastavena.

Minutka bude nastavena v rozmezí do 0 do 23.59.

Jakmile je minutka u konce, zazní zvukový signál a symbol  se na displeji rozbliká. Stisknutím libovolného tlačítka zrušíte zvukový signál a symbol  z displeje zmizí.

Minutka slouží pouze k varování. Trouba nebude během této funkce aktivována.

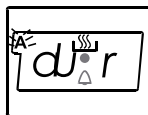

Nastavení doby přípravy

Tato funkce umožňuje přípravu potravin v přednastavené době.

Vložte potraviny, které chcete připravit, do trouby.

Nastavte termostat a otočným ovladačem vyberte příslušnou funkci.

Stiskněte opakovaně tlačítko **MODE**, dokud se na displeji nezobrazí „stop“. Symbol (A) se rozbliká. Tlačítka + a - nastavte dobu přípravy.

Po dokončení nastavení se na displeji zobrazí hodiny a symboly (A) a  se na displeji rozsvítí. Současně se trouba spustí.

Dobu přípravy je možné nastavit v rozmezí od 0 do 10 hodin.

Jakmile je doba příprav u konce, zazní varovný signál a symbol (A) se na displeji rozbliká. Nastavte termostat a ovladač funkcí na nulové hodnoty a stisknutím libovolného tlačítka zrušíte varovný signál.

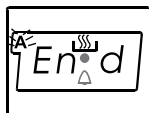

Nastavení doby ukončení přípravy

Tato funkce umožňuje přípravu potravin podle nastavené doby ukončení přípravy.

Vložte potraviny, které chcete připravit, do trouby.

Nastavte termostat a otočným ovladačem vyberte příslušnou funkci.

Stiskněte opakovaně tlačítko **MODE**, dokud se na displeji nezobrazí „end“. Symbol (A) a hodiny se rozblíkají.

Tlačítka + a – nastavte dobu ukončení přípravy potravin.

Po dokončení nastavení se na displeji zobrazí hodiny a symboly (A) a  se na displeji rozsvítí. Současně se trouba spustí.

Dobu ukončení přípravy je možné nastavit v rozmezí až do 10 hodin.

Jakmile je doba příprav u konce, zazní varovný signál a symbol (A) se na displeji rozblíkává. Nastavte termostat a ovladač funkcí na nulové hodnoty a stisknutím libovolného tlačítka zrušíte varovný signál.

Programová příprava potravin

Tato funkce umožňuje přípravu potravin v přednastaveném čas a po nastavenou dobu.

Vložte potraviny, které chcete připravit, do trouby.

Nastavte termostat a otočným ovladačem vyberte příslušnou funkci.

Nejdříve stiskněte opakovaně tlačítko **MODE**, dokud se na displeji nezobrazí „stop“. Symbol (A) se rozblíkává. Tlačítka + a – nastavte dobu přípravy.

Po dokončení nastavení se na displeji zobrazí hodiny a symboly (A) a  se na displeji rozsvítí.

Dobu přípravy je možné nastavit v rozmezí od 0 do 10 hodin.

Poté stiskněte opakovaně tlačítko **MODE**, dokud se na displeji nezobrazí „end“. Symbol (A) a hodiny se rozblíkají. Tlačítka + a – nastavte dobu ukončení přípravy potravin.

Po dokončení nastavení se na displeji zobrazí hodiny a symboly (A) a  se na displeji rozsvítí.

Můžete nastavit čas, který může být až 23.59 hodin po získaném čase nebo přidaném čase k hodinám.

Současně se trouba spustí v čase vypočítaném odečtením doby přípravy od doby ukončení přípravy a ukončí tak přípravu potravin v nastaveném čase ukončení přípravy potravin. Jakmile je doba přípravy u konce, zazní varovný signál a symbol (A) se na displeji rozblíkává. Nastavte termostat a ovladač funkcí na nulové hodnoty a stisknutím libovolného tlačítka zrušíte varovný signál.

Použití manuálního časovače

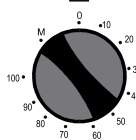

Manuální provoz

Pokud otočíte časovačem do polohy M, budete moci současně používat i troubu. Jakmile je časovač v poloze 0, trouba se vypne.

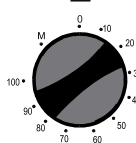

Ovládání nastavením času

Otočte časovačem v rozmezí od 0 do 100 minut. Trouba se vypne, jakmile bude časovač opět v poloze 0. Zazní jednou varovný signál.

POZNÁMKA:

Platí pouze pro modely s manuálním časovačem.

Rožnění

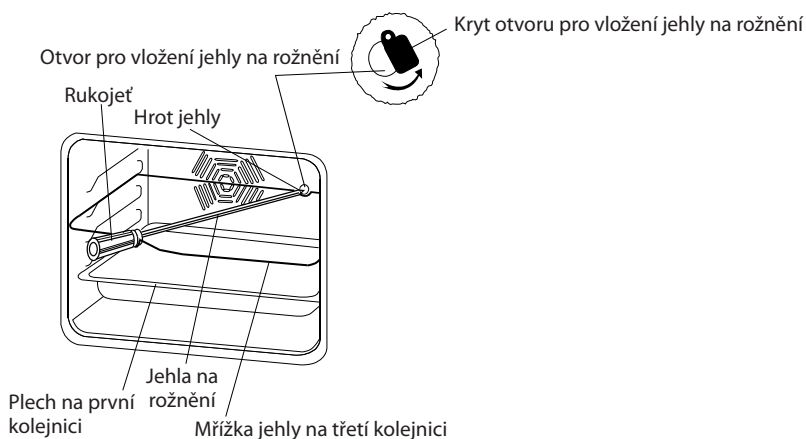

Použití příslušenství na rožnění



VAROVÁNÍ:

Před instalací jehly se ujistěte, že je trouby vypnutá!

Protáhněte jehlu skrz kuře, popř. potraviny na rožnění, a zajistěte ho pomocí dodávaných svorek. Posuňte kryt otvoru pro vložení jehly na stranu a následně vložte hrot jehly do otvoru pro jehlu na rožnění, který se nachází v zadní části trouby. Ujistěte se, že je jehla řádně zajištěna v rámu a v převodu motoru. Do třetí kolejnice vložte mřížku, na kterou upevníte druhý konec jehly. Pokud je rukojeť nasazena, nejprve ji sejmete. Rukojeť se používá pouze při vkládání a vyjímání jehly do / z trouby. Zavřete dvířka.

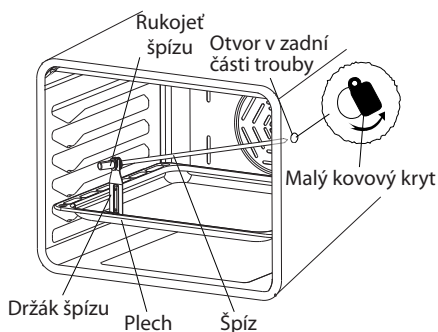

VAROVÁNÍ:

Před instalací špízu se ujistěte, že je trouby vypnutá!

Sejměte svorky ze špízu uvolněním příslušných šroubů a protáhněte špíz skrz kuře. Poté nasadte svorky zpět a kuře zajistěte dotažením šroubů svorek.

Na druhou kolejnici vložte plech a držák jehly umístěte do otvorů v plechu – viz obrázek. V závislosti na modelu je dodána rukojeť nebo mřížka.

Posuňte kryt otvoru pro vložení špízu na stranu a následně vložte hrot špízu do otvoru, který se nachází v zadní části trouby, a druhý konec vložte do držáku. Ujistěte se, že je špíz na obou stranách řádně zajištěn.

Pokud je rukojeť nasazena, nejprve ji sejměte. Rukojeť se používá pouze při vkládání a vyjímání jehly do / z trouby. Zavřete dvířka.

Protiskluzová mřížka

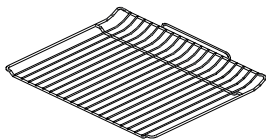

- Vložte protiskluzovou mřížku do trouby na libovolnou kolejnici zvýšeným koncem napřed.
- Protiskluzová mřížka se určena pouze pro použití v troubě.

Vyjmutí mřížky

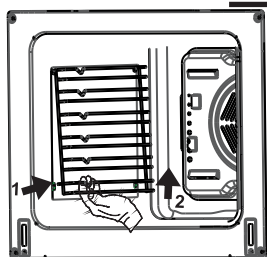

Vytáhněte mřížku, jak je uvedeno na obrázku. Po uvolnění z drážek ji zvedněte směrem vzhůru.

Vyjmutí katalitického panelu

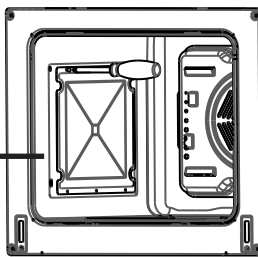

Odšroubujte G šrouby ze smaltového katalitického panelu.

POZNÁMKA:

Příslušenství závisí na modelu.

Tipy na úsporu elektrické energie

- Snižte množství tekutin nebo tuku pro zkrácení doby přípravy.
- Otevírejte dvířka trouby pouze, pokud je to nezbytné.

Příslušenství trouby

- Doporučujeme používat nádoby vhodné pro přípravu potravin v troubě, jako jsou skleněné zapékací mísy, dortové formy, rošty do trouby. Vhodnost nádobí pro použití v troubě jsou uvedeny na obalu takových nádob a určuje je výrobce. Čtěte pečlivě instrukce výrobce daného nádobí.
- Pokud budete používat menší nádoby na pečení, doporučujeme takové vložit doprostřed plechu dodávaného v příslušenství trouby. Zabráníte tak náhodnému převržení nádoby.
- Pokud potraviny, které chcete připravovat, zcela nezakrývají rošt v troubě, pokud jste vyjmuli potraviny z mrazáku nebo pokud používáte plech jako odkapávací misku pro zachytávání šťávy nebo tuku z připravovaného pokrmu, můžete zaznamenat drobnou deformaci na roštu z důvodu vysoké teploty generované během přípravy pokrmu. Jedná se o normální jev, který vzniká při přenosu tepla.
- Nevkládejte skleněné plechy nebo nádoby na chladná místa ihned po vyjmutí z trouby. Nepokládejte je na studené nebo vlhké podložky. Po dokončení přípravy buď otevřete dvířka trouby a nechte pokrm tzv. dojít, nebo vyjměte nádobu z trouby a položte na dřevěné prkénko nebo utěrku. V opačném případě by se mohla skleněná nádoba poškodit nebo rozbít.
- Pokud budete používat funkci grilu, doporučujeme používat grilovací rošt dodávaný v příslušenství trouby (pokud je trouba vybavena funkcí grilu). Tím zabráníte potřísnění a znečištění vnitřního prostoru trouby kapající šťávou nebo tukem.
- Pokud budete používat veliký široký gril, vložte plech pod rošt, na kterém budete potraviny grilovat. Pro snadnější čištění přidejte do takového plechu trochu vody.
- Pro grilování použijte kolejnici 3 nebo 4.

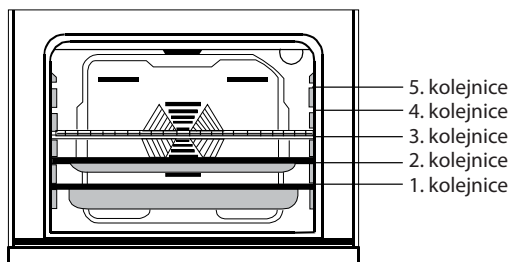

Široká mřížka: pro grilování nebo pro pokládání pečících nádob jiných než na plech.

Plochy plech: pro pečení tenkých koláčů, korpusů apod.

Hluboký plech: pro pečení masa

Jídlo	Turbo			Dolní a horní topné těleso			Dolní a horní topné těleso a větrák			Gril		
	Termo- stat	Kolejnice	Doba přípravy	Termo- stat	Kolejnice	Doba přípravy	Termo- stat	Kolejnice	Doba přípravy	Termo- stat	Kolejnice	Doba přípravy
Lasagne	170-190	1-2-3	35 - 45	170-190	1-2	35 - 45	170-190	1-2	25-35			
Kolář	150-170	1-2-3	30 - 40	170-190	1-2	30 - 40	150-170	1-2-3	25 - 35			
Sušenky	150-170	1-2-3	25 - 35	170-190	1-2	30 - 40	150-170	1-2-3	25 - 35			
Grilované mleté maso										200	4	10 - 15
Vodnaté potraviny	175 - 200	2	40 - 50	175 - 200	2	40 - 50	175 - 200	2	40 - 50			
Kuře				200	1 - 2	45 - 60	200	1 - 2	45 - 60	200	*	50 - 60
Plátky masa										200	3 - 4	15 - 25
Hovězí steak										200	4	15 - 25
Kolář 2 plechy	160 - 180	1 - 4	30 - 40									
Lasagne 2 plechy	170 - 190	1 - 4	35 - 45									

* Příprava pomocí kovových jehel na grilování

ČÁST 5: ČIŠTĚNÍ A ÚDRŽBA

Před čištěním nebo běžnou údržbou se ujistěte, že jsou ovladač funkcí, termostat a časovač (pokud je k dispozici) v nulové pozici, trouba je vypnutá a přívodní kabel je vytažen ze síťové zásuvky, popř. je vypnutý jistič obvodu, ve kterém je spotřebič zapojen.

Nepoužívejte čisticí prostředky, které by mohly poškodit smaltový nebo lakovaný povrch trouby.

Používejte pouze čisticí prostředky, které jsou určeny pro čištění a údržbu vaší trouby.

K čištění nepoužívejte hrubé čisticí prostředky, drátěnky ani houbičky s drátěnkami. Nepoužívejte benzin, benzen, rozpouštědla ani jiné podobné látky. Může dojít k poškození trouby, zvláště smaltovaného nebo lakovaného povrchu, a tím se může negativně ovlivnit činnost a chod trouby.

Nepoužívejte parní čističe k čištění nebo údržbě trouby.

Čištění vnitřního prostoru trouby

Ujistěte se, že je trouba vypnutá.

Čištění bude snadnější, pokud bude trouba mírně teplá.

Pomocí čisté měkké utěrky zlehka namočené v teplé vodě s trochou prostředku na mytí nádobí otřete vnitřní prostor trouby. Poté otřete jen utěrkou namočenou v čisté vodě a otřete do sucha.

Pro prodloužení životnosti doporučujeme troubu pravidelně čistit.

Výměna světla

Výměnu světla by měl provést autorizovaný technik nebo jiná kvalifikovaná osoba.

Ujistěte se, že je trouba vypnutá a studená.

Sejměte přední kryt světla, vyšroubujte zářivku a tu vyměňte za zářivku stejného typu. Ta musí být odolná proti teplotám až 300°C, typ E14, max. 25 W.

Kryt nasadte zpět a zkontrolujte, zda svítí.

ČÁST 6: PŘEDTÍM NEŽ ZAVOLÁTE DO SERVISU

Problém	Řešení
Trouba nefunguje.	Trouba není zapojena v síťové zásuvce, popř. je vypnutý jistič. Došlo k výpadku elektrického proudu. Není nastaven časovač (pouze modely s časovačem).
Trouba nehřeje.	Není nastaven termostat.
Světlo nesvítí.	Světlo je rozbité.
Nerovnoměrné pečení	Zkontrolujte, které topné těleso nesprávně hřeje, a kontaktujte autorizovaný servis.

Pokud problém s vaší troubou není uveden v tabulce, obraťte se na autorizovaný servis.

Přeprava

Alespoň po dobu záruční doby doporučujeme uchovat originální obal v případě potřeby převozu spotřebiče. Dbejte instrukcí na obalu.

Všechny pohyblivé části trouby zajistěte papírem a lepicí páskou. Plechy a rošty doporučujeme převážet zvlášť, nebo je zabalit a převážet položené na troubě.

Pokud není k dispozici originální balení, zabalte spotřebič do vhodného kartonu.

ČÁST 7: TECHNICKÉ SPECIFIKACE

Model	POB 321/417/420
Napájení	230 V ~ 50Hz
Příkon	2300 W
Spotřeba	0,89 kWh
Objem	56 l
Spotřeba ve vypnutém stavu	0,9 Wh

POZNÁMKA:

Výše uvedená data podléhají změnám.

POKYNY A INFORMACE O NAKLÁDÁNÍ S POUŽITÝM OBALEM

Použitý obalový materiál odložte na místo určené obcí k ukládání odpadu.

LIKVIDACE POUŽITÝCH ELEKTRICKÝCH A ELEKTRONICKÝCH ZAŘÍZENÍ



Tento symbol na produktech anebo v průvodních dokumentech znamená, že použité elektrické a elektronické výrobky nesmí být přidány do běžného komunálního odpadu. Ke správné likvidaci, obnově a recyklaci předejte tyto výrobky na určená sběrná místa. Alternativně v některých zemích Evropské unie nebo jiných evropských zemích můžete vrátit své výrobky místnímu prodejci při koupi ekvivalentního nového produktu. Správnou likvidací tohoto produktu pomůžete zachovat cenné přírodní zdroje a napomáháte prevenci potenciálních negativních dopadů na životní prostředí a lidské zdraví, což by mohly být důsledky nesprávné likvidace odpadů. Další podrobnosti si vyžádejte od místního úřadu nebo nejbližšího sběrného místa. Při nesprávné likvidaci tohoto druhu odpadu mohou být v souladu s národními předpisy uděleny pokuty.

Pro podnikové subjekty v zemích Evropské unie

Chcete-li likvidovat elektrická a elektronická zařízení, vyžádejte si potřebné informace od svého prodejce nebo dodavatele.

Likvidace v ostatních zemích mimo Evropskou unii

Tento symbol je platný v Evropské unii. Chcete-li tento výrobek zlikvidovat, vyžádejte si potřebné informace o správném způsobu likvidace od místních úřadů nebo od svého prodejce.



Tento výrobek je v souladu s požadavky směrnic EU o elektromagnetické kompatibilitě a elektrické bezpečnosti.

Změny v textu, designu a technických specifikacích se mohou měnit bez předchozího upozornění a vyhrazujeme si právo na jejich změnu.